

ZONE 300

Setup Guide
Guide d'installation

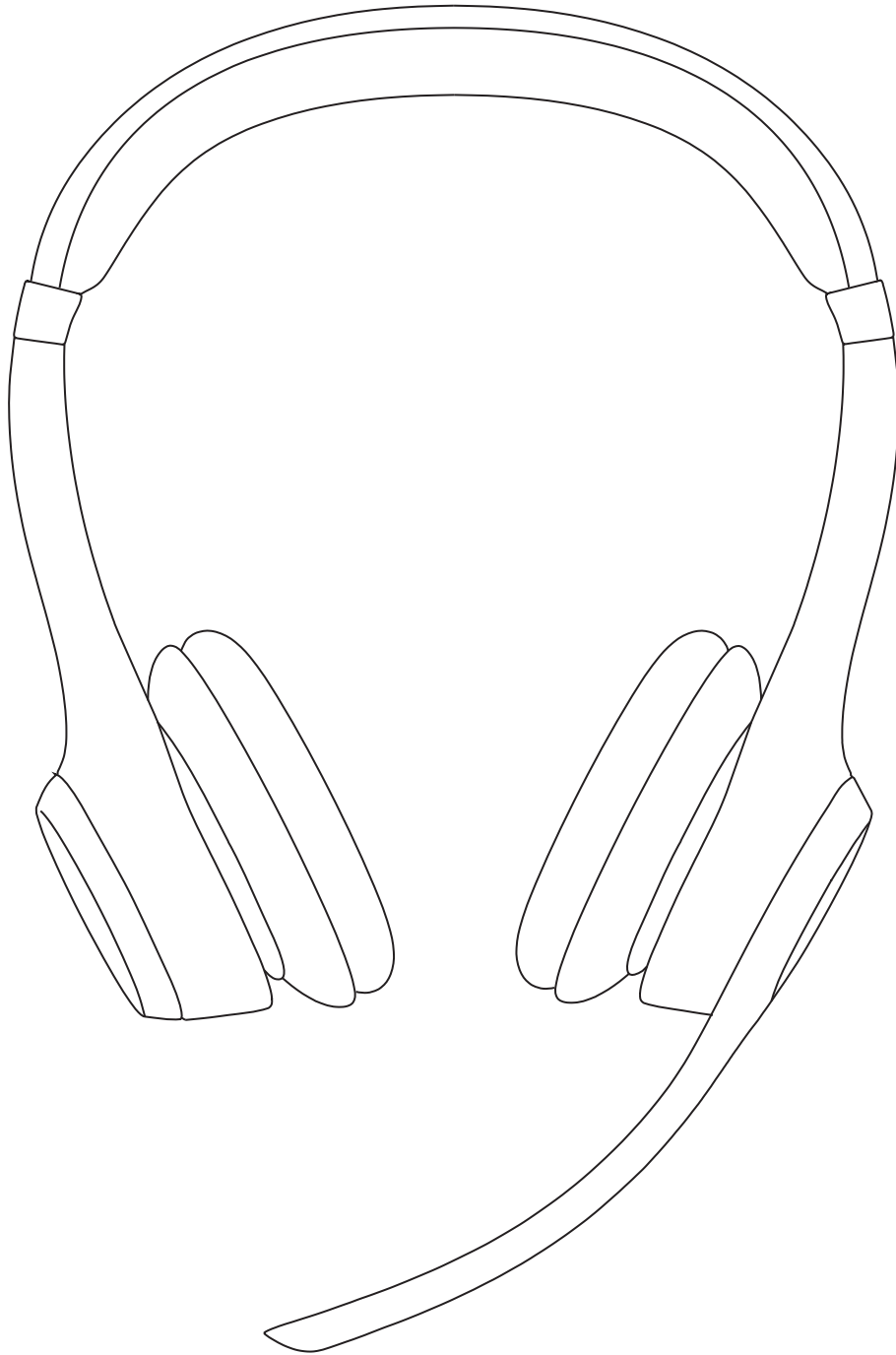

logitech®

COMPONENTES DEL PRODUCTO



CONTENIDO DE LA CAJA

1. Zone 300
2. Cable de carga *USB-C*
3. Documentación del usuario

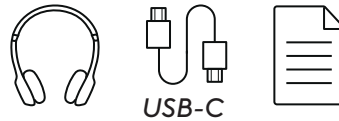

ENCENDIDO/APAGADO

1. Presiona el botón de encendido una vez para encender los auriculares.
2. Una vez encendidos, la luz LED se volverá blanca.

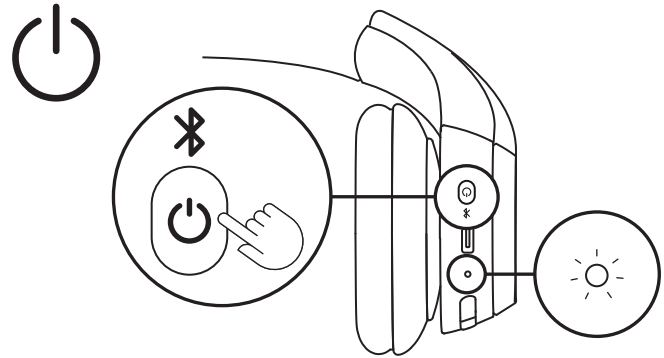

3. Habrá un mensaje de voz que le indicará el estado de la batería¹.

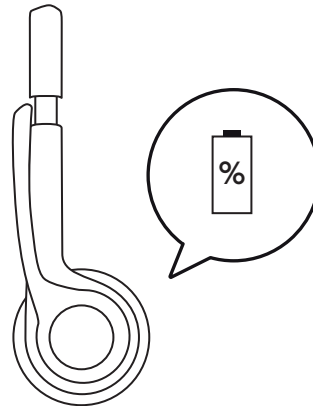

CONECTAR LOS AURICULARES

1. Para iniciar el emparejamiento *Bluetooth*[®], mantén presionado el botón de encendido en la copa hasta que el indicador LED empiece a emitir destellos.

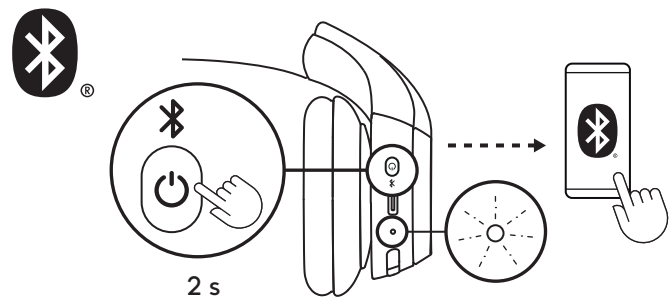

2. En la configuración de *Bluetooth*® de tu computadora o dispositivo móvil, selecciona "Zone 300" en dispositivos detectables.

Si usas *Windows 10* o posteriores, aparecerá una notificación cuando acerques los auriculares a la computadora. Haz click en "Conectar".



3. Repite los pasos 1 y 2 si deseas emparejar los auriculares con otro dispositivo. Puedes emparejar los auriculares con un máximo de 8 dispositivos y conectarlos a 2 dispositivos simultáneamente.

AJUSTAR LOS AURICULARES

1. Puede resultar más fácil si tienes los auriculares puestos. Desliza las copas hacia arriba y hacia abajo en la diadema hasta que las notes confortablemente asentadas sobre las orejas.

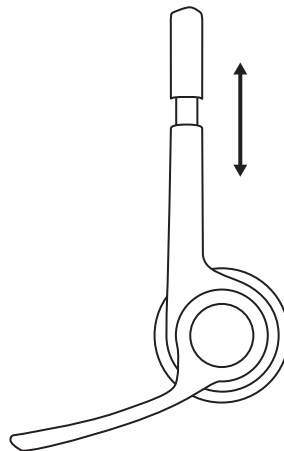

2. Mueve la varilla del micrófono hacia arriba o hacia abajo hasta que quede a la altura de la boca para una mejor captura de voz.

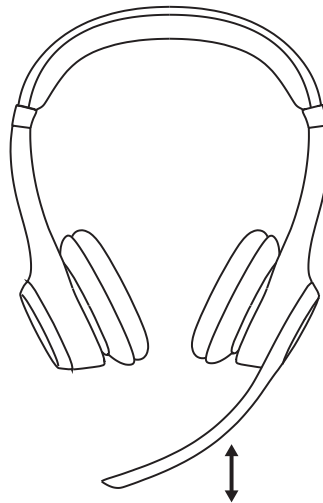

SILENCIAR

1. Voltea el micrófono hacia arriba o hacia abajo para activar o desactivar el silencio.

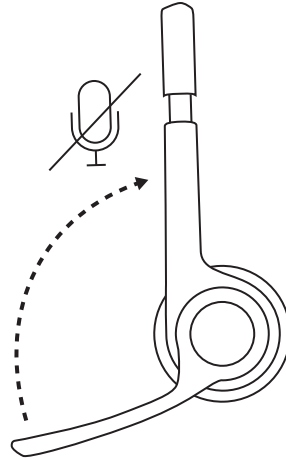

2. Oirás mensajes de voz que indican si el micrófono está silenciado o no¹.

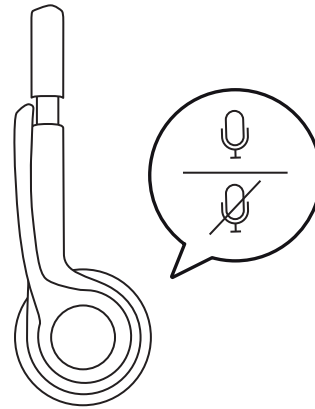

CARGA

La luz LED de los auriculares se volverá roja cuando la batería tenga una carga inferior al 10%.

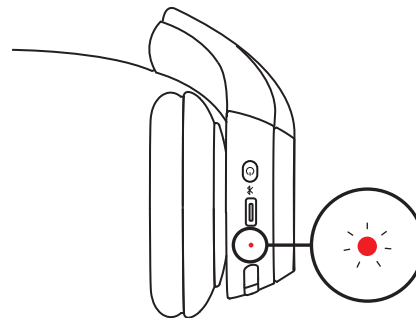

1. Conecta un extremo del cable al puerto *USB-C* en la parte inferior de la copa y el otro extremo al puerto de carga *USB-C* de la computadora o a un adaptador de alimentación.
2. La luz LED comenzará un efecto de respiración durante la carga.
3. La luz LED será de color blanco permanente cuando los auriculares estén completamente cargados.

Una carga de 5 minutos ofrece un tiempo de conversación de hasta 1 hora³, mientras que una carga completa ofrece unas 2 horas.

4. Los auriculares se pueden usar con emparejamiento *Bluetooth*[®] durante la carga.

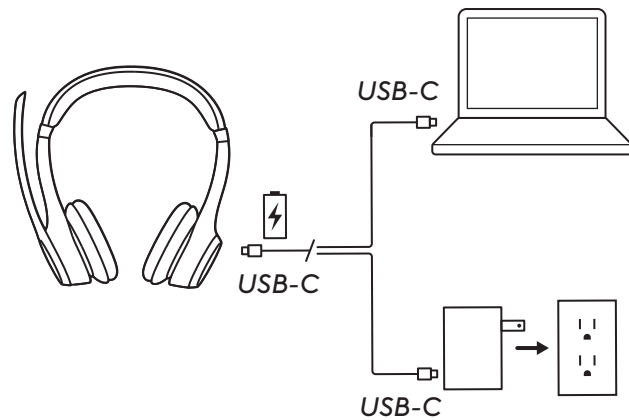

PERSONALIZAR CON LOGI TUNE

Toma el control de tu música y de la experiencia de las reuniones con Logi Tune. Ajusta el tono lateral, el nivel del micrófono y el ecualizador para lograr tu experiencia de audio preferida con el escritorio de Logi Tune o la aplicación móvil para auriculares Logitech.

También aconsejamos optimizar el desempeño de los auriculares con actualizaciones periódicas de software y firmware.



AJUSTAR EL TONO LATERAL

El tono lateral permite oír la propia voz durante las conversaciones, para comprobar el volumen de voz utilizado. En Logi Tune, selecciona la función de tono lateral y ajusta el control giratorio.

- Un número alto significa que se oye más sonido externo.
- Un número bajo significa que se oye menos sonido externo.

TEMPORIZADOR DE SUSPENSIÓN AUTOMÁTICA

De forma predeterminada, los auriculares se apagarán automáticamente cuando lleven 30 minutos sin usarse para conservar la batería. Ajusta el temporizador de suspensión en Logi Tune. Para reactivar los auriculares, vuelve a presionar el conmutador de encendido.

RESTABLECER LOS AURICULARES

1. Enciende los auriculares.

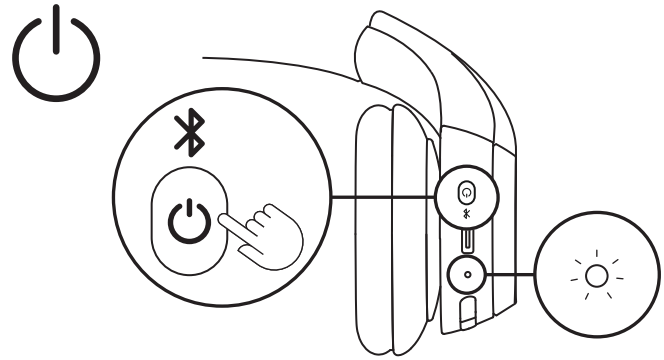

2. Mantén presionado el botón de llamada y el botón de volumen "+" por 5 segundos.

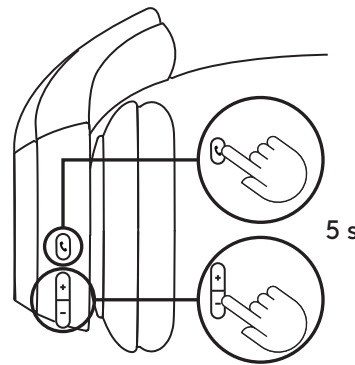

3. La luz LED emitirá destellos rápidos de rojo a blanco 3 veces y luego se apagará cuando los auriculares se restablezcan correctamente.

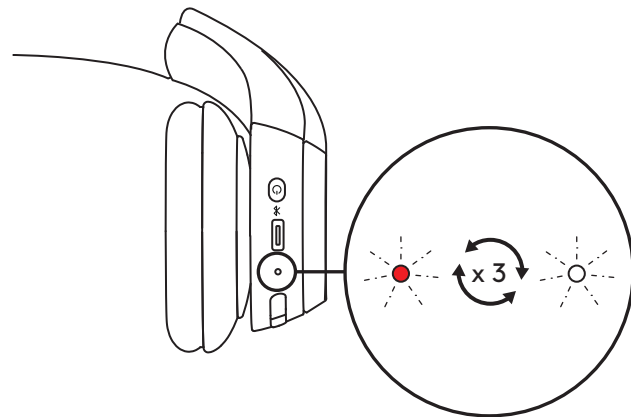

4. Los auriculares se apagarán después del restablecimiento.

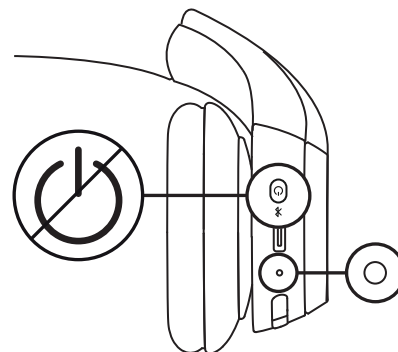

CONTROL DE BOTONES

	Uso	Botón	Acción
Controles de llamadas	Responder/Finalizar llamada	Botón de llamada	Pulsación corta
	Rechazar llamada		Pulsación de 1,5 segundos
	Reanudar llamada		Pulsación corta
Volumen	Subir volumen	"+"	Pulsación corta
	Bajar volumen	"-"	Pulsación corta
Conectividad	<i>Emparejamiento Bluetooth®</i>	Botón de encendido	Pulsación de 2 segundos

INDICADORES LUMINOSOS LED

Categoría	Estado	Luz LED
Alimentación	Encendido	Permanente
	Carga en curso	Respiración
	Batería completamente cargada	Permanente
	Batería baja (<10%)	Rojo
Conectividad	<i>Emparejamiento Bluetooth®</i>	Destellante
	<i>Conexión Bluetooth®</i> establecida	Permanente
	Conexión perdida	Destellos lentos
Restablecimiento de configuración de fábrica		Destellos rápidos de rojo a blanco tres veces y luego el LED se apaga

Nota: Se dará prioridad a los comportamientos activados por el usuario, como emparejamiento *Bluetooth®*, y luego volverá a su estado anterior una vez que se complete el comportamiento.

DIMENSIONES

Auriculares:

Altura: 172,84 mm

Anchura: 166,71 mm

Profundidad: 66 mm

Peso: 122 g

Almohadilla:

Altura: 66 mm

Anchura: 66 mm

Profundidad: 16 mm

COMPATIBILIDAD

Funciona con dispositivos *Windows*, *macOS*, *ChromeOS*², *Linux*², *iOS*, *iPadOS* o *Android* mediante *Bluetooth®*.

Compatibles con las aplicaciones de llamadas frecuentes.

ESPECIFICACIONES TÉCNICAS

Tipo de micrófono: Dos micrófonos con tecnología de formación de haces con algoritmos de cancelación de ruido

Respuesta de frecuencia (bocina): 50-20 kHz (modo de música), 100-7 kHz (modo de conversación)

Respuesta de frecuencia (micrófono): 100-7 kHz

Tiempo de escucha: Hasta 16 horas³

Tiempo de conversación: Hasta 20 horas³

Versión de *Bluetooth*[®]: 5.3

Radio de acción inalámbrico: Hasta 30 m⁴

Longitud de cable de carga: 1 m

FOOTNOTE

¹Actualmente, los auriculares admiten mensajes de voz en los siguientes idiomas: inglés, francés, alemán, italiano, español y portugués. Puedes elegir tu idioma preferido en la aplicación Logi Tune.

²Las funciones básicas del dispositivo serán compatibles con sistemas operativos que no admitan Logi Tune. Comprueba la compatibilidad de Logi Tune en logi.com/tune.

³La duración de las baterías depende del uso y de los dispositivos.

⁴Línea de visión en campo abierto. El radio de acción inalámbrico depende del entorno operativo y de la configuración de los dispositivos.

www.logitech.com/support/zone300